

FICHA TÉCNICA

B-GLASS RAILING

Instalaciones y Servicios Macopa S.A.

Calle Blancos
Goicoechea, San José,
Costa Rica

Central Mayoreo: 2010-7310
Central Proyectos: 2211-9050
www.macopa.com

B-Glass Railing

DESCRIPCIÓN GENERAL

El **barandal B-Glass Railing** está compuesto por un perfil de aluminio con aleación 6063 y temple T5, además de un kit de calzas de plástico y empaques, adicional se complementan con sus respectivos tornillos de anclaje. Todos los componentes aseguran al cliente una fácil y rápida instalación, ya que el perfil de aluminio cuenta con las perforaciones de los anclajes ya listas para su fijación, al mismo tiempo las calzas plásticas se colocan rápidamente para fijar los vidrios al perfil de aluminio.

COMPONENTES DEL SISTEMA

7103042 - BARANDAL ZOCALO VID-12MM SATIN 2.5M

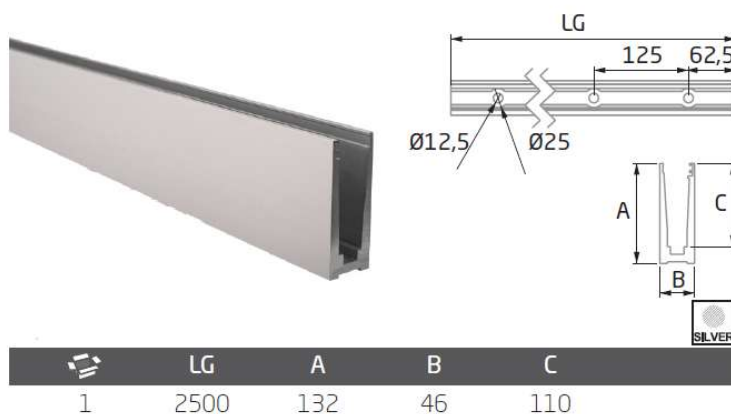

1215690 - KIT ACC RUBBER PACKING VID 12MM 2.5M



G	A	B	D (LG)	E (LG)
12-12,38	10	10	2500	2500
15	10	10	2500	2500

El vidrio no necesita ser taladrado. Sistema de fijación con cuñas.

7103043 - TORN ANCLAJE BOLT 3/8X3



ACABADOS

Zócalo aluminio anodizado natural



■ Aleación 6063

■ Temple 5

Vidrio de seguridad

Vidrio Templado



■ 10 mm

■ 12 mm

Vidrio Laminado templado



■ 5mm + 5mm

■ 6mm + 6mm

SOLUCIONES ARQUITECTÓNICAS

Sección típica sobre piso

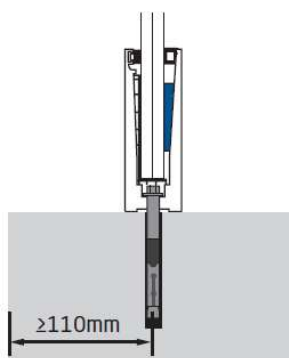

Sección típica anclaje lateral

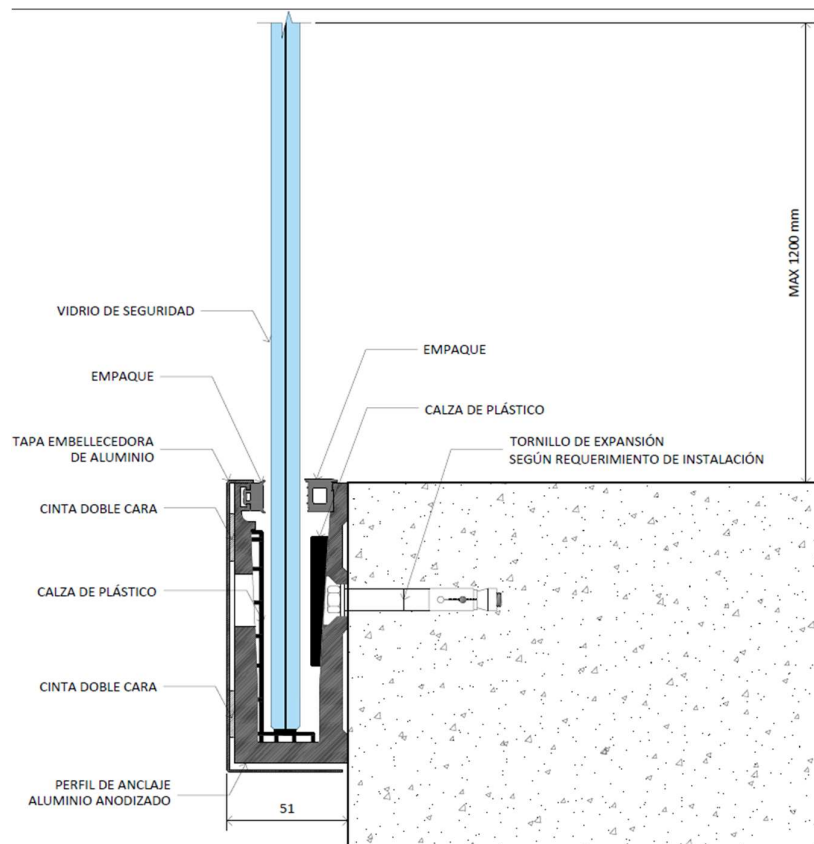

Aplicaciones



POSIBILIDADES DE DIMENSIONES (MAX-MIN)

Dimensiones Máximas por paño



PASOS DE INSTALACIÓN

Instalación

1. Empaque Exterior

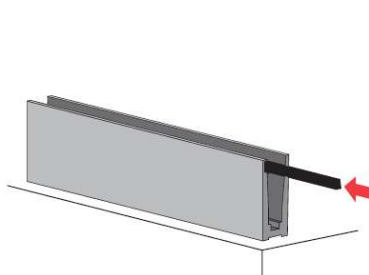

2. Fijación calzas blancas

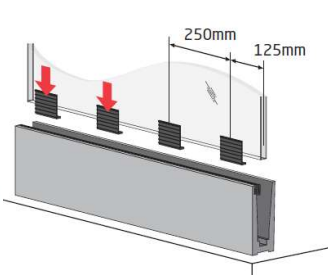

3. Fijación calzas verdes

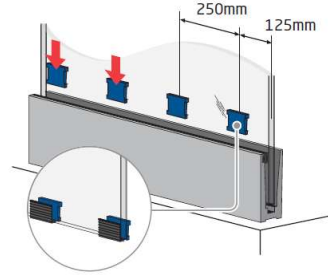

4. Ayudarse con una herramienta para asegurar queden bajo presión

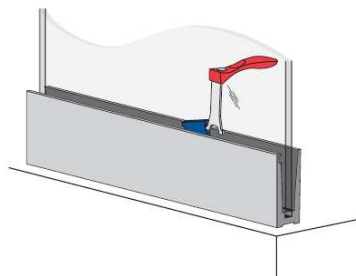
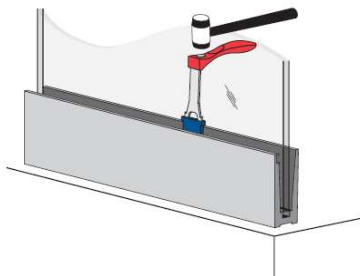

5. Fijación empaque interno

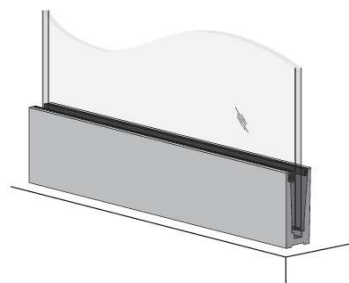
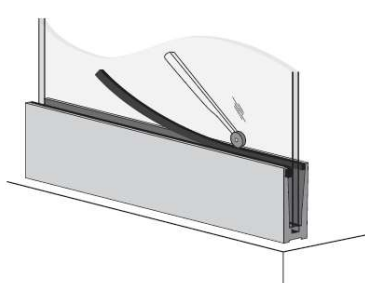
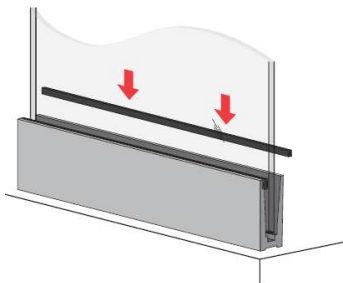

APLICACIONES (FOTOS)

